



ITT

ROBOT PUMPS

Turbotexpumpe

RT2030DG

50 Hz

Turbotex-Pumpen mit selbstreinigendem Laufrad verbinden bestmögliche Feststoffförderung mit niedrigstem Energiebedarf. Die Einlaufkante ist in Strömungsrichtung angeordnet und endet im Laufradkanal. Faserige Feststoffe können nicht anhaften sondern werden die Einlaufkante entlang zum Laufradkanal geschoben, wodurch eine ausgezeichnete Selbstreinigung entsteht. Diese Pumpen sind erste Wahl für ungereinigte Abwässer wie auch leicht verschmutzte Medien.

Pumpe

Freier Durchgang	: 82 mm
Saugmunddurchmesser	: 107 mm
Druckstutzen	: 100 mm
Laufreddurchmesser	: 193 -175 mm
Mindest Fördermenge	: 6 l/s (21 m ³ /h)

Motor

Wellenleistung (P2)	: 3.5 kW
Leistungsaufnahme (P1)	: 4.5 kW
Netz	: 50 Hz - 3 phasig
Nenn-Drehzahl	: 1450 min ⁻¹
Motorwirkungsgrad (eta)	: 78%
Leistungsfaktor (cos phi)	: 0.84
Schutzart	: IP68
Isolationsklasse	: F (155 °C)
Max. Wassertemperatur	: 40 °C
(höhere Temperatur auf Anfrage)	
Standard Kabellänge	: 10 m

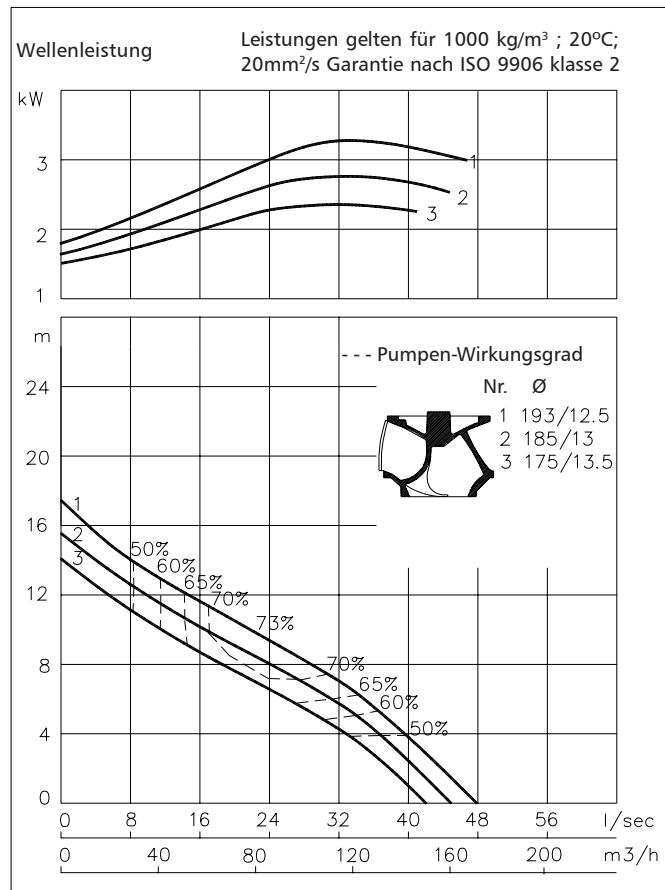

Werkstoffe

Motorgehäuse	: 1
Dichtungsgehäuse	: 1
Pumpengehäuse	: 1
Laufred	: 2 7
Welle	: 3 5
Schrauben	: 4 5
Gummi-Teile	: 8+9 10
Elektrischen Kabel	: 9
Wellendichtungen	: Ölgeschmiert
Dichtung pumpenseitig	: Silizium-Karbid auf Silizium-Karbid
Dichtung motorseitig	: Kohle auf Silizium-Karbid
Grundierung	: Alkyd-Beschichtung
Oberschicht	: Zwei-Komponenten Polyurethan-Beschichtung, hohe Dichtigkeit

1	Grauguss	EN-GJL-250
2	Sphäroguss	EN-GJS-400-15
3	Rostfreier Stahl 1.4057	X20 CrNi 17 2
4	Rostfreier Stahl 1.4301	X5 CrNi 18 10
5	Rostfreier Stahl 1.4401	X5 CrNiMo 17 12 2
6	Rostfreier Stahl 1.4460	X4 CrNiMoN 27 5 2
7	Gehärteter sphäroguss	(HB500)
8	Nitrilkautschuk	(NBR)
9	Neopren	(CR)
10	Viton	(FPM)

www.ittwwwalphen.com

Engineered for life



ITT

ROBOT PUMPS

Installationsmöglichkeiten

RT2030DG

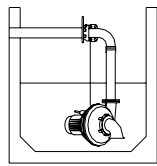

H
Überwasserkupplung:
Typ HK100

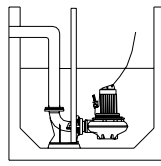

V
Unterwasserkupplung:
Typ V100

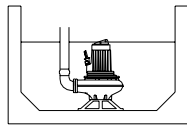
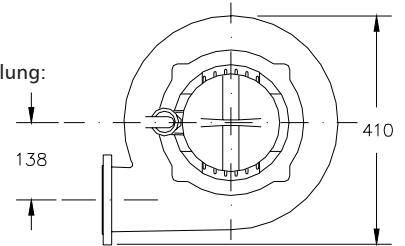

F
Freistehend:
Mit Stützring und
100mm
Schlauchanschluss

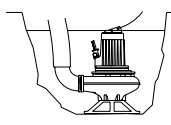

T
Transportabel:
Mit Stützring und
100mm
Schlauchanschluss

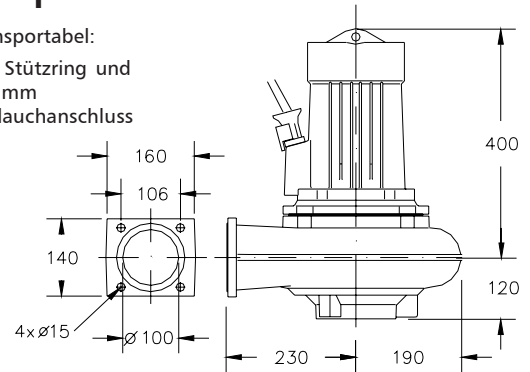

Der Motor wird durch das umgebende Medium gekühlt

Versionen

B Grundversion

Gewicht

68 kg

Wahlweise:

Thermischer Wicklungsschutz.

Flexibler Schutzschlauch für Kabel.

Rostfreier Stahl 1.4401

Feuchtigkeitfühler im Motor- und Ölgehäuse.

Für Versionen C und E, siehe RT4030DG

Anschlussabelle

Spannung [V]*	Nennstrom [A]	Anzahl Kabel x Anzahl Adern x Aderquerschnitt [mm ²]			
				Mit Feuchtigkeitfühler oder Thermofühlern	
		Dir. Anlauf	Stern-Dreieck Anlauf	Dir. Anlauf	Stern-Dreieck Anlauf
220	14.0	1x4x1.5	1x7x1.5	1x7x1.5	1x10x1.5
380	8.1	1x4x1.5	1x7x1.5	1x7x1.5	1x10x1.5
400	7.7	1x4x1.5	1x7x1.5	1x7x1.5	1x10x1.5
415	7.4	1x4x1.5	1x7x1.5	1x7x1.5	1x10x1.5
500	6.2	1x4x1.5	1x7x1.5	1x7x1.5	1x10x1.5

Anlaufstrom bei direktem Anlauf : 4.3 x Nennstrom

Anlaufstrom bei Stern-Dreieck Anlauf : 1.4 x Nennstrom

* Sonderspannung auf Anfrage
Änderungen vorbehalten