

Généralités:

Les pompes à roue vortex en Nihard 4 résistant à l'usure, sont conçues pour pomper une grande diversité de liquides fortement chargés en solides abrasifs dans de nombreuses applications. Les pompes vortex BD sont conçues pour une installation fixe à sec. Différentes options d'installations ou de matériaux sont possibles

Pompe:

50 Hz

passage intégral : 80 mm
diamètre de refoulement : ND 100
diamètre d'aspiration : ND 100
diamètre de la turbine : 230 and 190 mm
débit minimum : 6 l/s (21 m³/h)

caractéristiques hydrauliques en eau claire à 20°C
selon ISO 2548 classe C

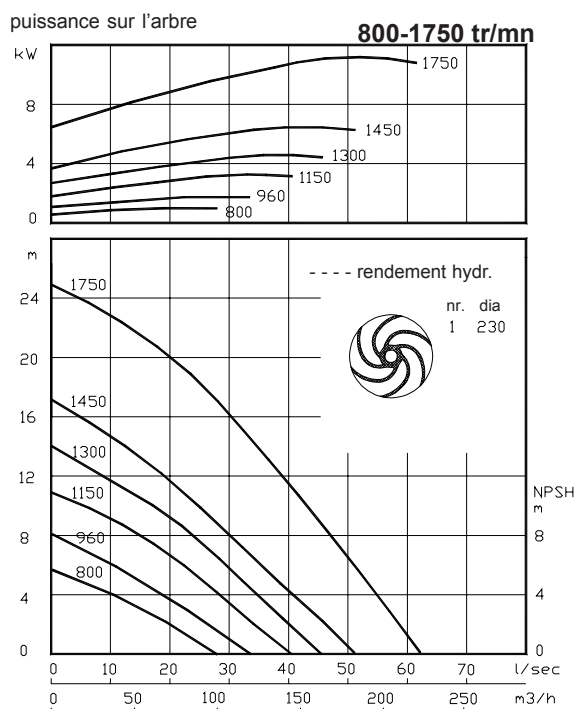
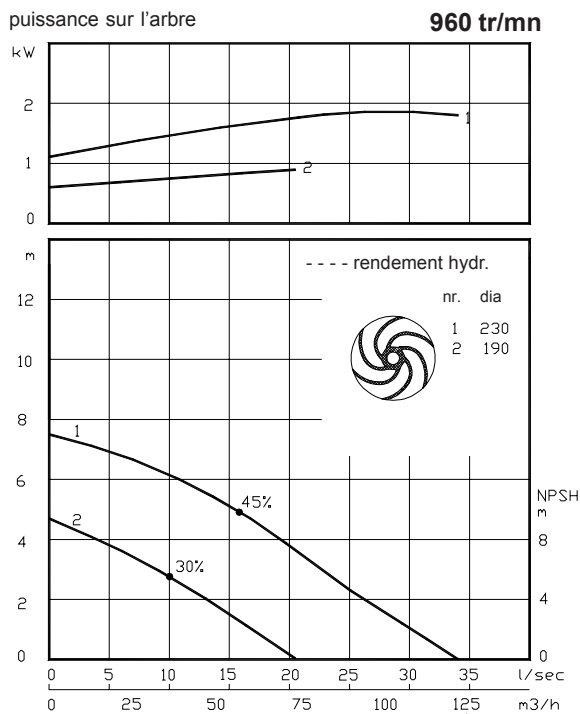
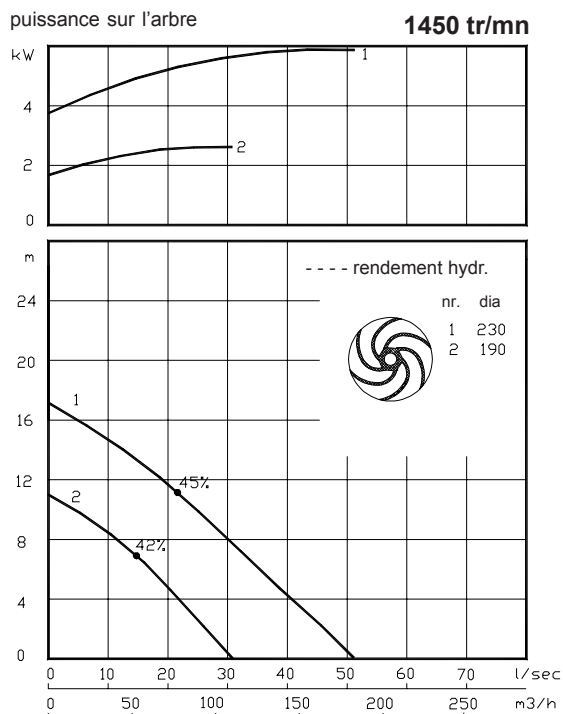

moteurs électriques disponibles
degré de protection IP54

Class	kW	[tr/mn]
IEC 132S	3.0	960
	5.5	1450
IEC 132M	4.0	960
	7.5	1450
IEC 160M	11.0	1450
IEC 160L	15.0	1450

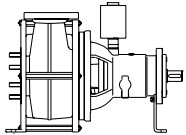

H

Installation horizontale:

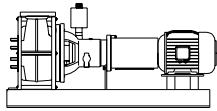

HM

Installation horizontale:
Avec platine de scellement
et moteur électrique

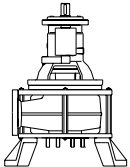

V

Installation verticale:

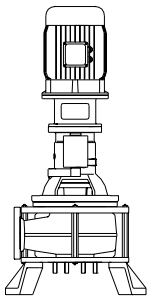

VM

Installation verticale:
Avec support et moteur
électrique

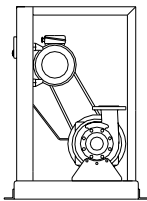

K

entraînement par
courroie en V:
Montage sur châssis avec
moteur électrique
ajustable.
Pour IEC100L - 200L.

Principales dimensions

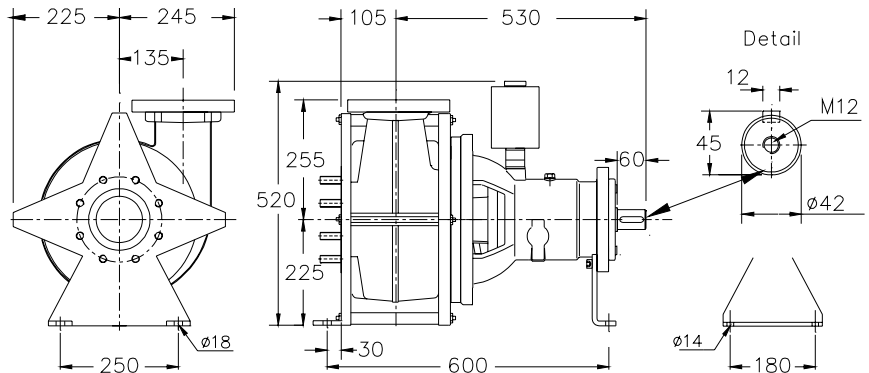

Brides d'accouplement standard

	DIN 2501 PN10/PN16	
	p.c.d.	nombre x trouer
dia. de refoulement ND100	180	8x M16
dia. d'aspiration ND100	180	8x M16
Poids (H-installation):	110 kg.	

Options:

- Rincage du joint

Autres options et matériaux sur demande

Matériaux

Pièces:	Standard materials	Options
logement de joint	: 1	
plaque d'usure	: 6	
volute (corps de pompe)	: 6	
roue	: 6	
arbre	: 3	5
logement du refoulement	: 1	
boulonnerie extérieure	: 4	5
joints toriques	: 8+9	10
joints mécaniques	: lubrifiés à l'huile	
joints côte pompe	: carbure de silicium / carbure de silicium	
joints côte moteur	: carbone / céramique	
revêtement	: finition en époxy à 2 composants	

1	fonte	DIN 1691
2	fonte sphéroïdale	DIN 1693
3	acier inoxydable 431	DIN 17440
4	acier inoxydable 304	DIN 17440
5	acier inoxydable 316	DIN 17440/17448
6	nihard 4	(HRc56, HBr555)
7	fonte resist. d'usure	HB 500
8	nitrile	(NBR)
9	néoprène	(CR)
10	viton	(FPM)

Nous nous réservons le droit de modifier les spécifications sans préavis