



ITT

ROBOT PUMPS

Wervelwaaierpomp

RW2120BD

50 Hz

Verstoppingsvrije wervelwaaierpomp met uitstekende eigenschappen voor algemene doeleinden. Bijzonder geschikt voor het verpompen van vaste delen, langvezelige stoffen en brijachtige media met een hoog percentage vaste stof.

Pomp

diameter vrije doorlaat : 65 mm
 diameter zuigopening : 65 mm
 diameter persopening : 65 mm
 waaier diameters : 125-95 mm
 aanbevolen minimum capaciteit : 2 l/s (8 m³/h)

Motor

nominaal asvermogen : 2.2 kW
 nominaal elektrisch vermogen : 2.8 kW
 net aansluiting : 50 Hz - 3 fasen
 nominaal toerental : 2830 opm
 motorrendement : 79 %
 vermogensfactor (cos phi) : 0.89
 beschermklasse : IP 68
 isolatieklasse : H (180 °C)
 max. watertemperatuur : 40 °C
 (hogere temperaturen op aanvraag)
 standaard kabellengte : 10 m

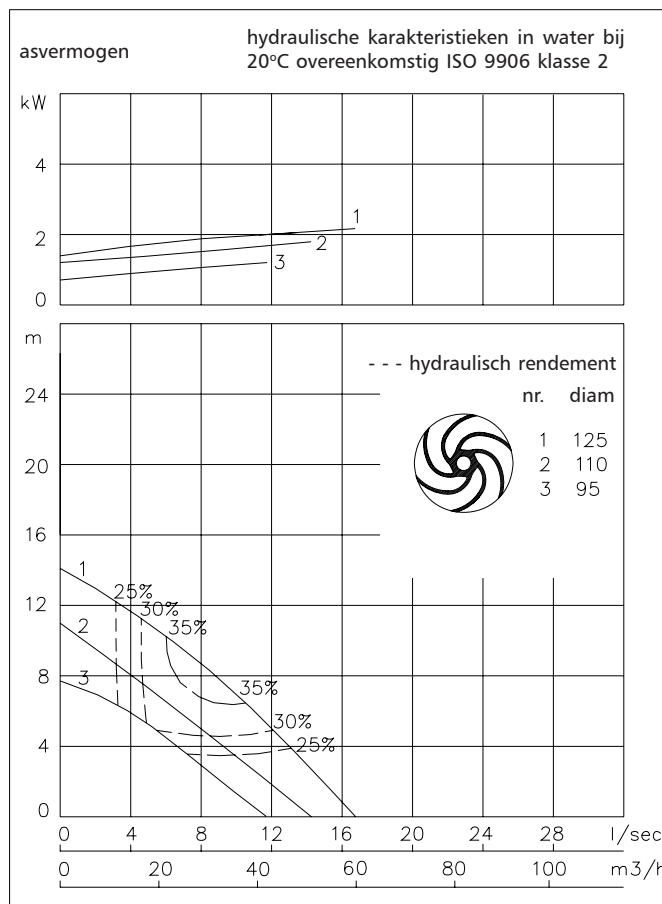

Toegepaste materialen

motorhuis : 1
 dichtingshuis : 1
 pomphuis : 1 5 6
 waaier : 2 5 6 11
 pompas : 3 5
 bouten : 4 5

rubber onderdelen : 8+9 10
 elektrische kabel : 9
 smering dichtingen : olie
 dichting pompzijde : silicium carbide-silicium carbide
 dichting motorzijde : kool-keramiek
 grondverf : alkyd primer
 deklaag : twee componenten high-build polyurethaan

1	grijs gietijzer GG 25	EN-GJL-250
2	nod.gietijzer GGG 40	EN-GJS-400-15
3	roestvaststaal 431	X20 CrNi 17 2
4	roestvaststaal 304	X5 CrNi 18 10
5	roestvaststaal 316	X5 CrNiMo 17 12 2
6	roestvaststaal 329	X4 CrNiMoN 27 5 2
7	gehard nod. gietijzer	HB 500
8	nitriël	(NBR)
9	neopreen	(CR)
10	viton	(FPM)
11	Nihard 4	G-X300CrNiSi 9 5 2

www.robotpumps.com

Engineered for life



ITT

ROBOT PUMPS

Installatie mogelijkheden

RW2120BD

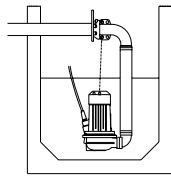

H
Bovenwaterkoppeling
Type HK65 of HK80

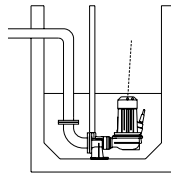

V
Onderwaterkoppeling:
Type V65 of V80

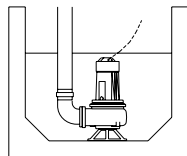
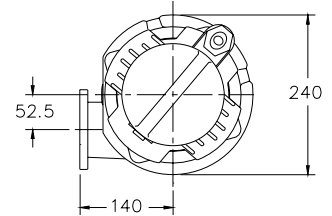

F
Vrijstaand:
Met standring en
75mm slangaansluiting
of G3" draadaansluiting

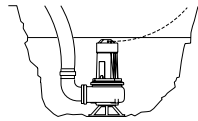

T
Transportabel:
Met standring en
75mm slangaansluiting
of G3" draadaansluiting

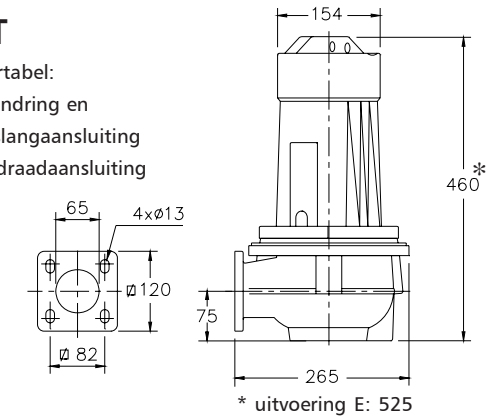

De motor wordt gekoeld door de omringende vloeistof.

Uitvoeringen

B Basis uitvoering

Gewicht

43 kg

E Explosieveilige uitvoering

Met certificaat volgens: II 2 G Ex de IIB c T4

55 kg

Extra leverbaar:

Thermoschakelaars in motorwikkeling.
Standaard bij explosieveilige uitvoering (2 sets).

Kabelbeschermingslang (RVS 316)

Watervoeler in motor en oliekamer

Bij explosieveilige uitvoering alleen in oliekamer d.m.v. een externe kabel.

Aansluitgegevens

		aantal kabels x aantal aders x aderdoorsnede [mm ²]					
spanning [V]*	stroom [A]			met watervoeler en/of thermoschakelaars		explosieveilige uitvoering	
		directestart		directestart		directestart	
220	8.2	1x4x1.5		1x7x1.5		1x7x2.5	
380	4.8	1x4x1.5		1x7x1.5		1x7x2.5	
400	4.5	1x4x1.5		1x7x1.5		1x7x2.5	
415	4.4	1x4x1.5		1x7x1.5		1x7x2.5	
500	3.6	1x4x1.5		1x7x1.5		1x7x2.5	

aanloopstroom directestart

: 5.3 x I nominaal

* andere spanningen op aanvraag

wijzigingen voorbehouden