



ITT

ROBOT PUMPS

Kanalradpumpe

RC2215AK-M

50 Hz

Diese Pumpen werden eingesetzt zum ökonomischen Verpumpen von Schutzwasser bei hohem Wirkungsgrad. Der saugseitige Deckel ist nachstellbar zur Anpassung des Laufradspaltes und sorgt für eine dauerhafte, konstante Leistung. Die Einsatzgebiete finden sich in der Kellerentwässerung, Gebäude- und Geländeentwässerung, als Sumpfpumpe und zur Kühlwasserförderung.

| | |
|-----------------------------|-------------------------------|
| Pumpe | 3 Kanäle |
| Freier Durchgang | : 30 mm |
| Saugmünddurchmesser | : 80 mm |
| Druckstutzen | : 65 mm |
| Standard Laufraddurchmesser | : 68 mm |
| Mindestfördermenge | : 2 l/s (8 m ³ /h) |

Motor

| | |
|-----------------------------------|--------------------------|
| Wellenleistung (P2) | : 1.2 kW |
| Leistungsaufnahme (P1) | : 1.5 kW |
| Netz | : 50 Hz - 1 phasig |
| Nenn-Drehzahl | : 2900 min ⁻¹ |
| Motorwirkungsgrad (eta) | : 70 % |
| Leistungsfaktor (cos phi) | : 0.87 |
| Schutzart | : IP 68 |
| Isolationsklasse | : F (155 °C) |
| Max. Wassertemperatur | : 40 °C |
| (höhere Temperaturen auf Anfrage) | |
| Standard-Kabellänge | : 10 m |

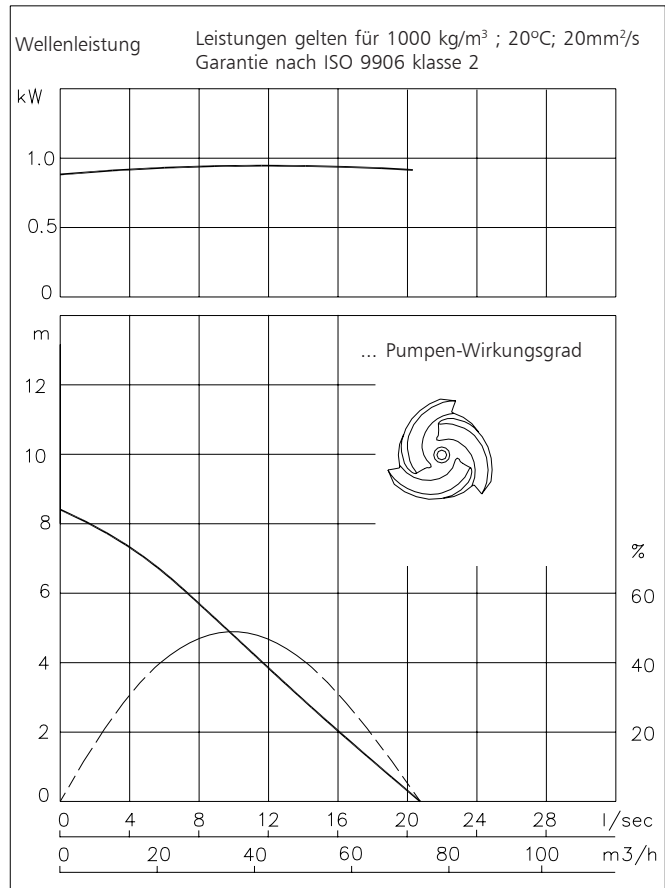

Werkstoffe

| | |
|-----------------------|---|
| Motorgehäuse | : 1 |
| Dichtingsgehäuse | : 1 |
| Pumpengehäuse | : 1 |
| Laufrad | : 1 |
| Ansaugdeckel | : 1 |
| Welle | : 3 5 |
| Schrauben | : 4 5 |
| Gummi-Teile | : 8+9 10 |
| Elektrischen Kabel | : 9 |
| Wellendichtungen | : Ölgeschmiert |
| Dichtung pumpenseitig | : Silizium-Karbid auf Silizium-Karbid |
| Dichtung motorseitig | : Kohle auf Keramik |
| Grundierung | : Alkyd-Beschichtung |
| Oberschicht | : Zwei-Komponenten Polyurethan-Beschichtung, hohe Dichtigkeit |

| | | |
|----|--------------------------------------|-------------------|
| 1 | Grauguss | EN-GJL-250 |
| 2 | Sphäroguss | EN-GJS-400-15 |
| 3 | Rostfreier Stahl 1.4057 | X20 CrNi 17 2 |
| 4 | Rostfreier Stahl 1.4301 | X5 CrNi 18 10 |
| 5 | Rostfreier Stahl 1.4401 | X5 CrNiMo 17 12 2 |
| 6 | Rostfreier Stahl 1.4460 | X4 CrNiMoN 27 5 2 |
| 7 | Gehärteter rostfreier Stahl (HRc 55) | |
| 8 | Nitrilkautschuk | (NBR) |
| 9 | Neopren | (CR) |
| 10 | Viton | (FPM) |

www.ittwwwalphen.com

Engineered for life



ITT

ROBOT PUMPS

Installationsmöglichkeiten

RC2215AK-M

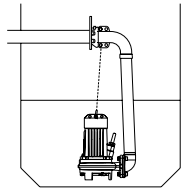

H
Überwasserkupplung:
Typ HK65 oder HK80

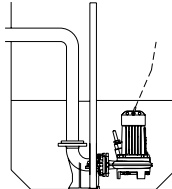

V
Unterwasserkupplung:
Typ V65-N

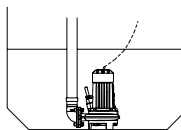
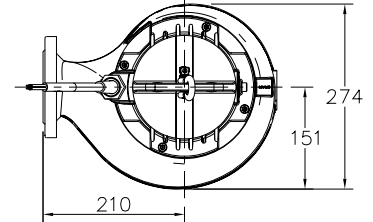

F
Freistehend:
Mit Schlauchanschluss
75mm oder
Gewindeanschluss R3"

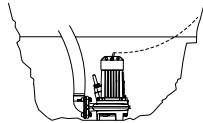

T
Transportabel:
Mit Schlauchanschluss
75mm oder
Gewindeanschluss R3"

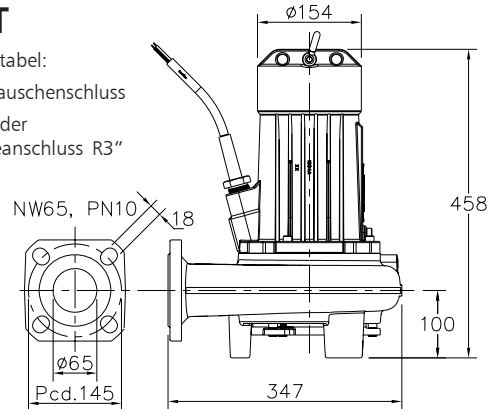

Der Motor wird durch das umgebende Medium gekühlt

Version

Gewicht

BM Grundversion
Standard mit thermofühler

44 kg

Wahlweise:

Flexibler Schutzschlauch für Kabel
Rostfreier Stahl 1.4401

Feuchtigkeitsfühler
im Motor- und Ölgehäuse.

Anschlussstabelle

| Spannung [V]* | Nennstrom [A] | Anzahl Kabel x Anzahl Adern x Aderquerschnitt [mm²] | |
|------------------|------------------|---|-----------------|
| | | | Kondensator |
| 220 | 8.9 | 1x7x1.5 | 35/60 µF / 450V |
| 230 | 8.5 | 1x7x1.5 | 35/60 µF / 450V |
| 240 | 8.1 | 1x7x1.5 | 35/60 µF / 450V |

Anlaufstrom : 4.4 x Nennstrom

* Sonderspannung auf Anfrage

Änderungen vorbehalten