



ITT

ROBOT PUMPS

Kanaalwaaierpomp

RC2215BE

50 Hz

Deze hoog rendement kanaalwaaierpomp is ontworpen om licht verontreinigd afvalwater te verpompen. Om de grootst mogelijke vrije doorlaat te verkrijgen zijn deze RC pompen voorzien van een open kanaalwaaier welke tegen een nastelbaar zuigdeksel loopt.

Pomp

diameter vrije doorlaat : 30 mm
 diameter zuigopening : 80 mm
 diameter persopening : 65 mm
 waaier diameters : 93 mm
 aanbevolen minimum capaciteit : 2 l/s (8 m³/h)

Motor

nominaal asvermogen : 2.6 kW
 nominaal elektrisch vermogen : 3.5 kW
 net aansluiting : 50 Hz - 3 fasen
 toerental : 2900 opm
 motorrendement : 74 %
 vermogensfactor (cos phi) : 0.90
 beschermklasse : IP 68
 isolatieklasse : F (155 °C)
 max. watertemperatuur : 40 °C
 (hogere temperaturen op aanvraag)
 standaard kabellengte : 10 m

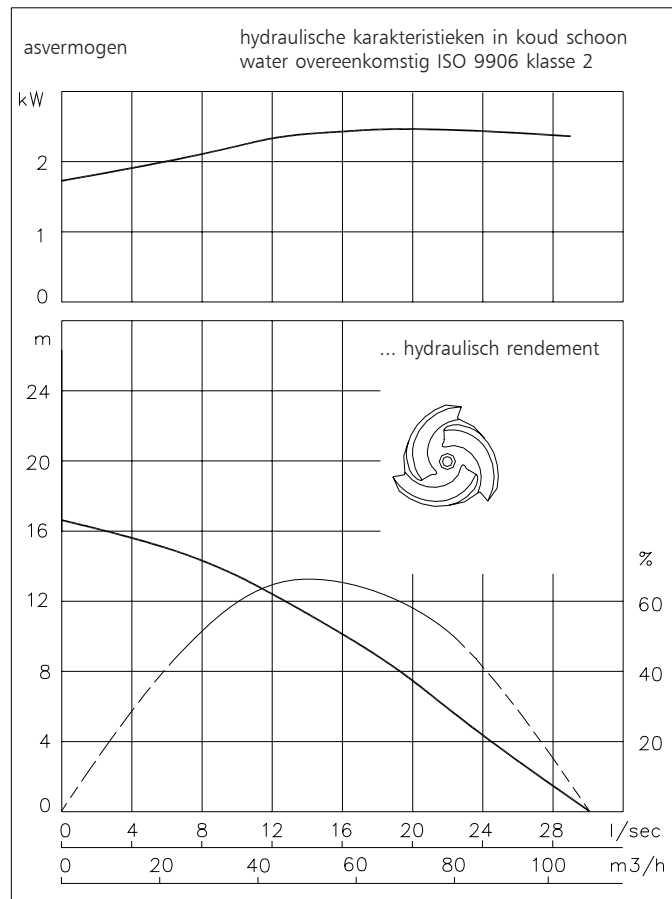

Toegepaste materialen

motorhuis : 1
 dichtingshuis : 1
 pomphuis : 1
 waaier : 1
 zuigdeksel : 1
 pompas : 3 5
 bouten : 4 5
 rubber onderdelen : 8+9 10
 elektrische kabel : 9
 smering dichtingen : olie
 dichting pompzijde : silicium carbide - silicium carbide
 dichting motorzijde : kool - keramiek
 grondverf : alkyd primer
 deklaag : twee componenten high-build polyurethaan

1	grijs gietijzer GG 25	EN-GJL-250
2	nod.gietijzer GGG 40	EN-GJS-400-15
3	roestvaststaal 431	X20 CrNi 17 2
4	roestvaststaal 304	X5 CrNi 18 10
5	roestvaststaal 316	X5 CrNiMo 17 12 2
6	roestvaststaal 329	X4 CrNiMoN 27 5 2
7	gehard nod. gietijzer	HB 500
8	nitriël	(NBR)
9	neopreen	(CR)
10	viton	(FPM)

www.ittwwwalphen.com

Engineered for life



ITT

ROBOT PUMPS

Installatie mogelijkheden

RC2215BE

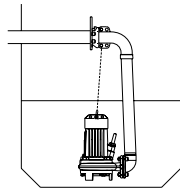

H
Bovenwaterkoppeling
type HK65 of HK80

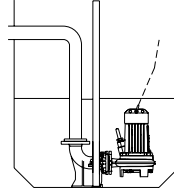

V
Onderwaterkoppeling:
Type V65-N

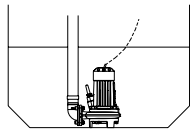
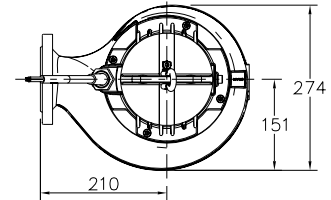

F
Vrijstaand:
Met 75mm
slangaansluiting, G2,5"
of G3" draadaansluiting

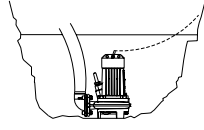

T
Transportabel:
Met 75mm slangaansluiting,
G2,5" of G3"
draadaansluiting

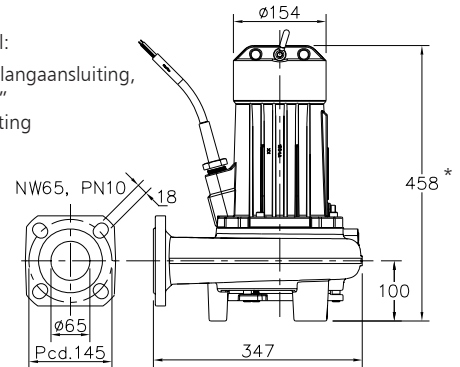

De motor wordt gekoeld door de omringende vloeistof

* versie E: 558

Uitvoeringen

B Basis uitvoering

Gewicht

51 kg

E Explosie veilige uitvoering

gecertificeerd volgens: II 2 G Ex de IIB c T4
standaard met thermoschakelaars

58 kg

Extra leverbaar:

Thermoschakelaars in motorwikkeling.

Kabelbeschermingslang (RVS 316)

Watervoeler in motor en oliekamer

Bij explosieveilige uitvoering alleen in oliekamer d.m.v. een externe kabel.

Motoraansluitgegevens

		aantal kabels x aantal aders x aderdoorsnede [mm ²]					
spanning [V]*	stroom [A]			met watervoeler en/of thermoschakelaars		explosieveilig	
		direkte start	YD-start	direkte start	YD-start	direkte start	
220	10.2	1x4x1.5	1x7x1.5	1x7x1.5	1x10x1.5	1x7x2.5	
380	5.9	1x4x1.5	1x7x1.5	1x7x1.5	1x10x1.5	1x7x2.5	
400	5.6	1x4x1.5	1x7x1.5	1x7x1.5	1x10x1.5	1x7x2.5	
415	5.4	1x4x1.5	1x7x1.5	1x7x1.5	1x10x1.5	1x7x2.5	
500	4.5	1x4x1.5	1x7x1.5	1x7x1.5	1x10x1.5	1x7x2.5	

aanloopstroom direkte start : 4.6 x I nominaal

aanloopstroom YD- start : 1.5 x I nominaal

*andere spanningen op aanvraag
wijzigingen voorbehouden