



ITT

ROBOT PUMPS

Kanaalwaaierpomp

RC2215AK-M

50 Hz

Deze hoog rendement kanaalwaaierpomp is ontworpen om licht verontreinigd afvalwater te verpompen. Om de grootst mogelijke vrije doorlaat te verkrijgen zijn deze RC pompen voorzien van een open kanaalwaaier welke tegen een nastelbaar zuigdeksel loopt.

Pomp

3 kanaal
 diameter vrije doorlaat : 30 mm
 diameter zuigopening : 80 mm
 diameter persopening : 65 mm
 waaier diameters : 68 mm
 aanbevolen minimum capaciteit : 2 l/s (8 m³/h)

Motor

nominaal asvermogen : 1.2 kW
 nominaal elektrisch vermogen : 1.5 kW
 net aansluiting : 50 Hz - 1 fase
 toerental : 2900 opm
 motorrendement : 70 %
 vermogensfactor (cos phi) : 0.87
 beschermklasse : IP 68
 isolatieklasse : F (155 °C)
 max. watertemperatuur : 40 °C
 (hogere temperaturen op aanvraag)
 standaard kabellengte : 10 m

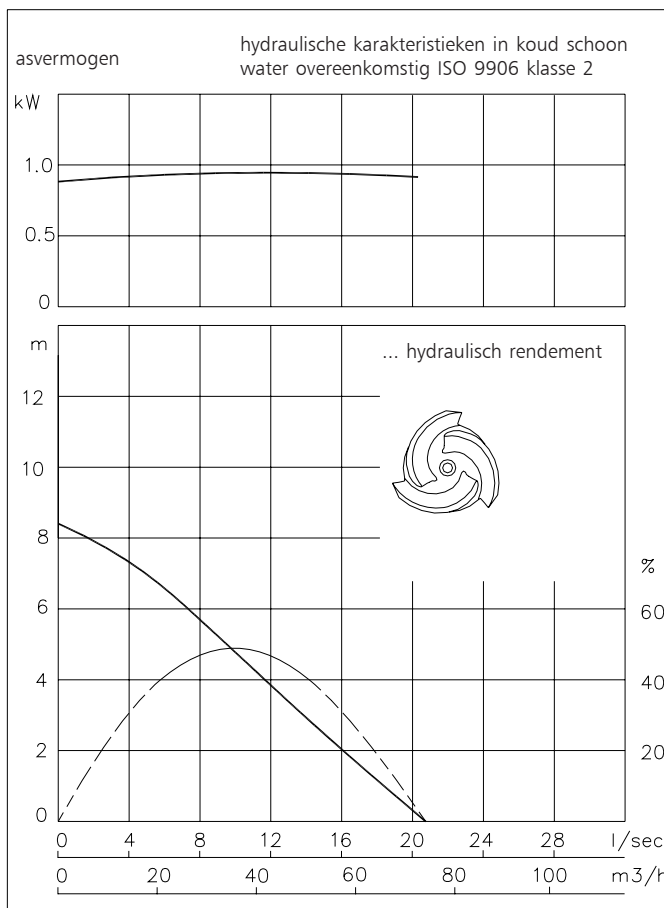

Toegepaste materialen

motorhuis	: 1
dichtingshuis	: 1
pomphuis	: 1
waaier	: 1
zuigdeksel	: 1
pompas	: 3 5
bouten	: 4 5
rubber onderdelen	: 8+9 10
elektrische kabel	: 9
smering dichtingen	: olie
dichting pompzijde	: silicium carbide - silicium carbide
dichting motorzijde	: kool - keramiek
grondverf	: alkyd primer
deklaag	: twee componenten high-build polyurethaan

1	grijs gietijzer GG 25	EN-GJL-250
2	nod.gietijzer GGG 40	EN-GJS-400-15
3	roestvaststaal 431	X20 CrNi 17 2
4	roestvaststaal 304	X5 CrNi 18 10
5	roestvaststaal 316	X5 CrNiMo 17 12 2
6	roestvaststaal 329	X4 CrNiMoN 27 5 2
7	gehard nod. gietijzer	HB 500
8	nitriël	(NBR)
9	neopreen	(CR)
10	viton	(FPM)

www.ittwwwalphen.com

Engineered for life



ITT

ROBOT PUMPS

Installatie mogelijkheden

RC2215AK-M

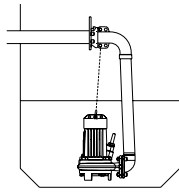

H
Bovenwaterkoppeling
type HK65 of HK80

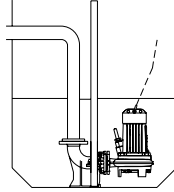

V
Onderwaterkoppeling:
Type V65-N

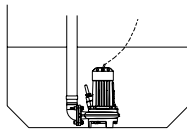
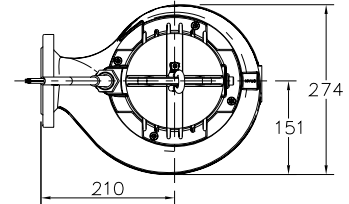

F
Vrijstaand:
Met 75mm
slangaansluiting, G2,5"
of G3" draadaansluiting

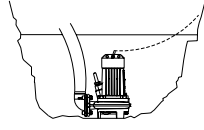

T
Transportabel:
Met 75mm slangaansluiting,
G2,5" of G3"
draadaansluiting

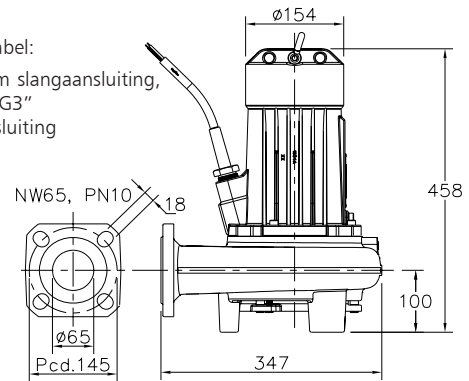

De motor wordt gekoeld door de omringende vloeistof

Uitvoeringen

Gewicht

B Basis uitvoering

44 kg

Extra leverbaar:

Thermoschakelaars in motorwikkeling.

Kabelbeschermingslang (RVS 316)

Watervoeler in motor en oliekamer

Motoraansluitgegevens

spanning [V]*	stroom [A]	aantal kabels x aantal aders x aderdoorsnede [mm ²]			
		met watervoeler en/of thermoschakelaars		loop/start condensator	
220	8.9	1x7x1.5	35/60µF / 450V		
230	8.5	1x7x1.5	35/60µF / 450V		
240	8.1	1x7x1.5	35/60µF / 450V		

aanloopstroom

: 4.4 x I nominaal

* andere spanningen op aanvraag

wijzigingen voorbehouden