



ITT

ROBOT PUMPS

BW- Wervelwaaierpomp

BW4021

Algemeen toepasbare verstoppingsvrije pomp met uitstekende eigenschappen voor het verpompen van afvalwater met grote vaste delen. Wervelwaaierpompen zijn uitermate geschikt voor het verpompen van visceuze brijachtige slurries met hoge percentages vaste stoffen.

diameter vrije doorlaat : 65 mm
 diameter persopening : NW 80
 diameter zuigopening : NW 80
 waaier diameter : 178-140 mm
 minimum capaciteit : 3.5 l/s (13 m³/h)

50 Hz

hydraulische karakteristieken in koud schoon water overeenkomstig ISO 9906 Klasse 2

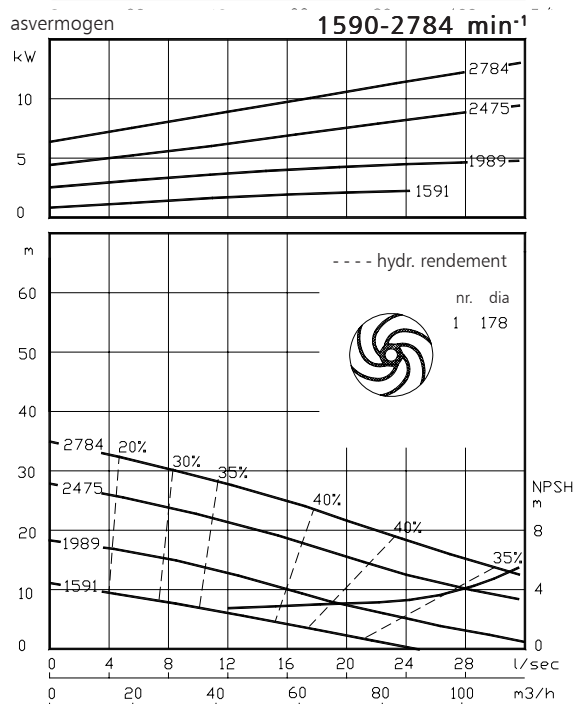
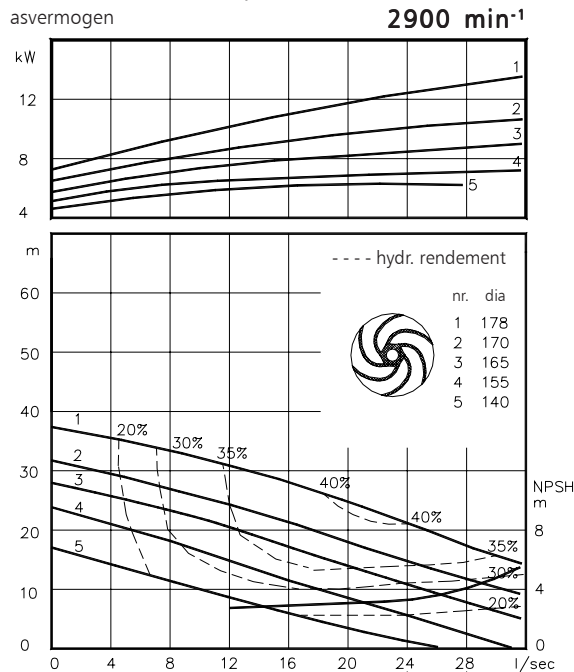

Standaard IEC motoren Dichtingsklasse IP55		
Klasse	kW	[min ⁻¹]
IEC 132S	5.5	2900
	7.5	2900
IEC 160M	11.0	2900
	15.0	2900

www.ittwalphen.com

Engineered for life



ITT

ROBOT PUMPS

Installatie mogelijkheden

BW4021

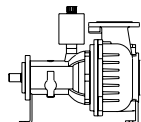
**H**

Horizontale opstelling:

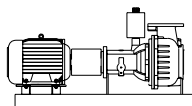
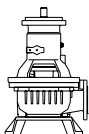
**HM**Horizontale opstelling:
Met grondplaat en elektrische motor**V**

Vertikale opstelling:

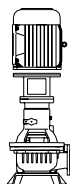
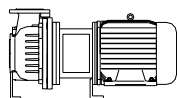
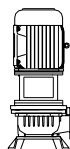
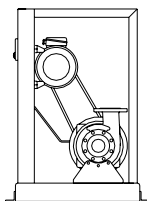
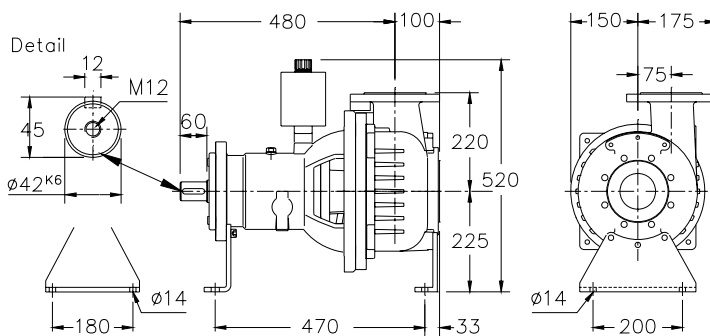
**VM**Vertikale opstelling:
Met voet en elektrische motor**HS**Kort gekoppeld:
Horizontale opstelling met elektrische motor**VS**Kort gekoppeld:
Vertikale opstelling met elektrische motor**K**V-snaar aandrijving:
Frameconstructie motoren IEC100L-200L.**Flensaansluitingen**

		DIN 2501	PN10/PN16	Stc.	standaard aantal x gaten
Pers	NW 80	160			8 x ø19
Zuig	NW 80	160			8 x M16

Gewicht (H opstelling): 100 kg.

Extra leverbaar:**- spoeling van de dichting***Alternatieve opstellingen en materialen op aanvraag***Toegepaste materialen**

dichtingshuis	: 1
pomphuis	: 1
waaier	: 2 5 6 7
pompas	: 3 5
lagerhuis	: 1
bouten	: 4 5
rubber onderdelen	: 8+9 10
smering dichtingen	: olie
dichting pompzijde	: silicium carbide tegen silicium carbide
dichting motorzijde	: kool tegen keramiek
grondverf	: alkyd primer
deklaag	: twee componenten high-build polyurethaan

1	grijs gietijzer GG 25	EN-GJL-250
2	nod.gietijzer GGG 40	EN-GJS-400-15
3	roestvaststaal 431	X20 CrNi 17 2
4	roestvaststaal 304	X5 CrNi 18 10
5	roestvaststaal 316	X5 CrNiMo 17 12 2
6	roestvaststaal 329	X4 CrNiMoN 27 5 2
7	gehard nod. gietijzer	HB 500
8	nitriël	(NBR)
9	neopreen	(CR)
10	viton	(FPM)

Wijzigingen voorbehouden